

INSPIRON™

KURULUM KILAVUZU

DELL™
YOURS IS HERE

INSPIRON™

KURULUM KILAVUZU

Tescilli Model P02F

Tescilli Tip P02F001

Not, Dikkat ve Uyarılar

 **NOT:** NOT, bilgisayarınızdan daha fazla yararlanmanıza yardım eden önemli bilgilere işaret eder.

 **DİKKAT:** DİKKAT, donanımda olabilecek hasarları ya da veri kaybını belirtir ve size, bu sorunun nasıl önleneceğini anlatır.

 **UYARI:** UYARI, meydana gelebilecek olası maddi hasar, kişisel yaralanma veya ölüm tehlikesi anlamına gelir.

Dell™ n Serisi bilgisayar satın aldıysanız, bu belgede yer alan Microsoft® Windows® işletim sistemlerine yönelik başvurular geçerli değildir.

Bu belgedeki bilgiler önceden bildirilmeksizin değiştirilebilir.

© 2009 Dell Inc. Tüm hakları saklıdır.

Dell Inc.'ın yazılı izni olmadan bu materyallerin herhangi bir şekilde çoğaltılması kesinlikle yasaktır.

Bu metinde kullanılan ticari markalar: *Dell, DELL* logosu, *Inspiron, YOURS IS HERE, Dell On Call* ve *DellConnect*, Dell Inc. kuruluşunun ticari markalarıdır; *AMD, AMD Athlon, AMD Turion, AMD Sempron* ve *ATI Radeon*, Advanced Micro Devices, Inc. kuruluşunun ticari markalarıdır; *Microsoft, Windows, Windows Vista* ve *Windows Vista* başlat düğmesi logosu, ABD ve/veya diğer ülkelerde Microsoft Corporation'ın ticari markaları veya tescilli markalarıdır; *Bluetooth*, Bluetooth SIG, Inc. kuruluşunun sahip olduğu bir tescilli ticari markadır ve Dell tarafından lisansla kullanılır.

Bu belgede, marka ve adların sahiplerine ya da ürünlerine atıfta bulunmak için başka ticari marka ve ticari adlar kullanılabilir. Dell Inc. kendine ait olanların dışındaki ticari markalar ve ticari isimlerle ilgili hiçbir mülkiyet hakkı olmadığını beyan eder.

Ağustos 2009

P/N 66TDT

Rev. A00

İçindekiler

Inspiron Dizüstü Bilgisayarınızı Kurma 5

Bilgisayarınızı Kurmadan Önce	5
AC Adaptörünü Takın	6
Ağ Kablosunu Takın (İsteğe Bağlı)	7
Güç Düğmesine Basın.	8
Microsoft Windows'u Kurun.	9
Kablosuz Etkinleştirin veya Devre Dışı Bırakın (İsteğe Bağlı)	10
İnternet'e Bağlanın (İsteğe Bağlı)	12

Inspiron Dizüstü Bilgisayarınızı Kullanma 16

Sağ Taraftaki Özellikler.	16
Sol Taraftaki Özellikler	18
Ön Taraftaki Özellikler	20
Bilgisayarın Alt Kısımındaki Özellikler	24
Dokunmatik Yüzey Hareketleri.	26
Ortam Kontrol Düğmeleri.	28
Optik Sürücüyü Kullanma.	30

Ekran Özellikleri	32
Pili Çıkarma ve Yerine Takma	34
Yazılım Özellikleri.	36
Dell Dock.	39

Sorunları Çözme 40

Sesli Uyarı Kodları	40
Ağ Sorunları	41
Güç Sorunları	41
Bellek Sorunları	43
Kilitlenmeler ve Yazılım Sorunları	44

Destek Araçlarını Kullanma 47

Dell Destek Merkezi	47
Sistem İletileri	48
Donanım Sorun Giderici	49
Dell Diagnostics programı	49

İçindekiler

İşletim Sisteminizi Geri Yükleme	53	Daha Fazla Bilgi ve Kaynak Bulma	70
Sistem Geri Yükleme.	54	Temel Özellikler.	72
Dell DataSafe Yerel Yedekleme.	55	Ek	77
Dell Factory Image Restore	57	Macrovision Ürün Bildirimi	77
İşletim Sistemini Yeniden Yükleme	59	NOM veya Resmi Meksika Standardı'na İlişkin Bilgiler (Sadece Meksika)	78
Yardım Alma	62	Dizin	79
Teknik Destek ve Müşteri Hizmetleri	63		
DellConnect	63		
Çevrimiçi Hizmetler	64		
Sipariş Durumu Otomatik Yanıt Hizmeti	65		
Ürün Bilgileri	65		
Garanti Altındaki ya da Kredi İle Satın Alınan Ürünleri Onarım İçin Gönderme	66		
Aramadan Önce	67		
Dell'e Başvurma	69		

Inspiron Dizüstü Bilgisayarınızı Kurma

Bu bölümde Inspiron™ dizüstü bilgisayarınızın kurulması ile ilgili bilgiler verilmektedir.

Bilgisayarınızı Kurmadan Önce

Bilgisayarınızı yerleştirirken, güç kaynağına kolayca erişebildiğinizden, havalandırmanın yeterli olduğundan ve bilgisayarınızın yerleştirildiği yüzeyin düz olduğundan emin olun.

Inspiron dizüstü bilgisayarınızın çevresindeki hava akışının engellenmesi, aşırı ısınmasına neden olabilir. Bilgisayarın aşırı ısınmasını önlemek için bilgisayarın arka tarafında en az 10,2 cm (4 inç) ve diğer taraflarda da minimum 5,1 cm (2 inç) aralık bırakıldığından emin olun. Açık olduğu sırada, bilgisayarınızı asla dolap ya da çekmece gibi kapalı bir yere koymamalısınız.

 **UYARI: Havalandırma deliklerini tıkamayın, içine nesnelere itmeyin veya içinde toz birikmesine izin vermeyin. Dell™ bilgisayarınız açıkken, kapalı evrak çantası gibi düşük hava akımı olan ortamlarda tutmayın. Hava akışının sınırlanması bilgisayara zarar verebilir veya yangına yol açabilir. Bilgisayar ısındığında fanı çalıştırır. Fan gürültüsü normaldir ve fanda veya bilgisayarda sorun olduğunu göstermez.**

 **UYARI: Bilgisayarın kapağını sadece eğitimli servis çalışanları açmalıdır. Gelişmiş servis yönergeleri için support.dell.com/manuals adresindeki Servis El Kitabı'na bakın.**

 **DİKKAT: Bilgisayarın üzerine ağır veya keskin nesnelere koymak, bilgisayarın kalıcı olarak hasar görmesine neden olabilir.**

AC Adaptörünü Takın

AC adaptörünü bilgisayara ve sonra elektrik prizine ya da akım koruyucuya bağlayın.



UYARI: AC adaptörü tüm dünyadaki elektrik prizleriyle çalışır. Ancak güç konektörleri ve anahtarlı uzatma kabloları ülkelere göre farklılık gösterir. Uyumsuz bir kablo kullanılması veya kablunun anahtarlı uzatma kablosuna veya elektrik prizine yanlış bağlanması yangına veya bilgisayarınızın kalıcı zarar görmesine neden olabilir.

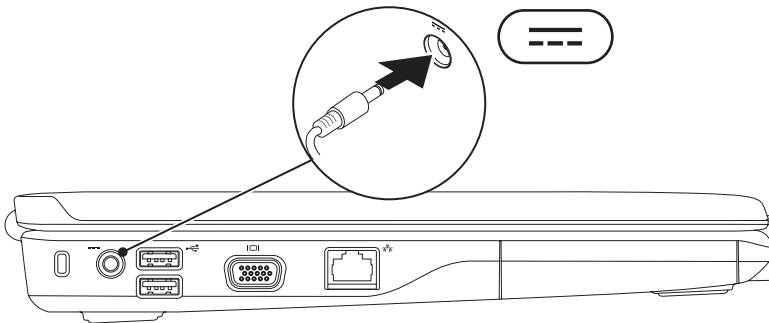

Ağ Kablosunu Takın (İsteğe Bağlı)

Kablolu ağ bağlantısını kullanmak için ağ kablosunu takın.

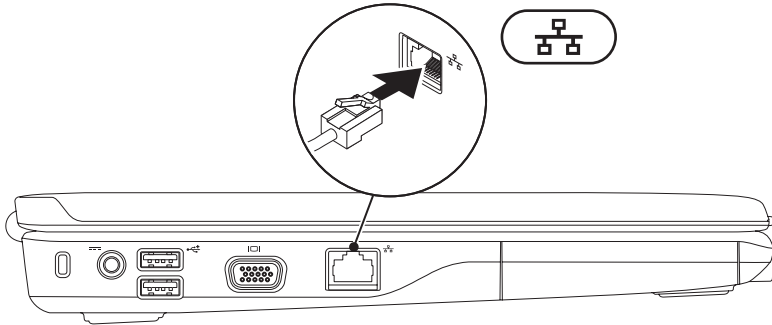

Güç Düğmesine Basın



Microsoft Windows'u Kurun

Dell bilgisayarınız, Microsoft® Windows® işletim sistemi ile önceden yapılandırılmıştır. Windows işletim sistemini ilk kez kurmak için ekrandaki yönergeleri izleyin. Bu adımlar zorunludur ve tamamlanması zaman alabilir. Windows kurulum ekranları sizi aralarında lisans sözleşmelerinin kabul edilmesi, tercihlerin ayarlanması ve İnternet bağlantısının kurulmasının da yer aldığı çok sayıda prosedür içinde yönlendirecektir.



DİKKAT: İşletim sisteminin kurulum işlemini yarıda kesmeyin. Kesmeniz halinde bilgisayarınız kullanılmaz hale gelebilir ve bu durumda işletim sistemini yeniden yüklemeniz gerekir.



NOT: En iyi bilgisayar performansını elde etmek için support.dell.com adresinde bulunan, bilgisayarınıza uygun en son BIOS'u ve sürücülerini indirip yüklemeniz önerilir.

Kablosuzu Etkinleştirin veya Devre Dışı Bırakın (İsteğe Bağlı)

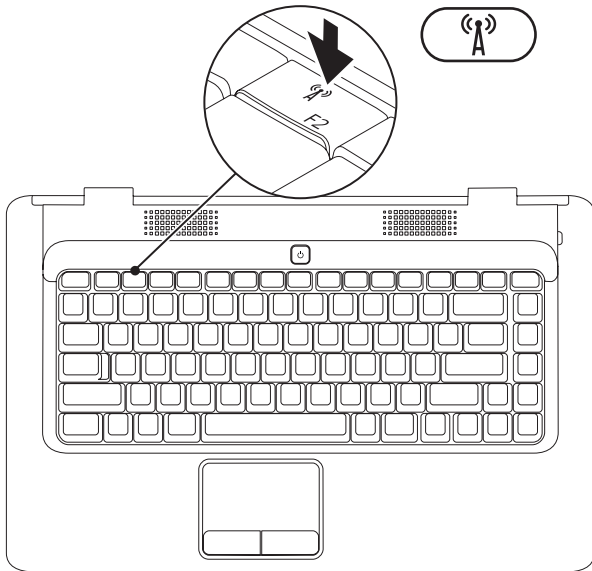

Kablosuzu etkinleştirmek için:

1. Bilgisayarınızın açık olduğundan emin olun.
2. Klavye üzerindeki kablosuz (A) tuşuna basın.

Seçiminizin onayı ekranda görüntülenir.

Kablosuz etkin

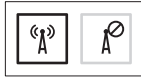

Kablosuz devre dışı



Kablosuzu devre dışı bırakmak için:

Tüm radyoları kapatmak için klavye üzerindeki kablosuz (A) tuşuna yeniden basın.

- NOT: Kablosuz tuşu, bilgisayarınızdaki tüm kablosuz radyoları (WiFi ve Bluetooth®) hızlı bir şekilde kapatmanızı sağlar; örneğin uçuşta tüm kablosuz radyolarınızı kapatmanızın istendiği durumlardaki gibi.

İnternet'e Bağlanın (İsteğe Bağlı)

İnternet'e bağlanmak için, bir harici modem veya ağ bağlantısı ve bir İnternet Servis Sağlayıcısı (ISS)'na gerek vardır.

İlk siparişinizde harici bir USB modem veya WLAN adaptörü bulunmuyorsa **www.dell.com** adresindeki Dell web sitesinden satın alabilirsiniz.

Kablolu Bağlantı Kurma

- Çevirmeli ağ bağlantısı kullanıyorsanız, İnternet bağlantınızı kurmadan önce telefon kablosunun bir ucunu isteğe bağlı harici USB modeme, diğer ucunu da telefon prizine takın.
- DSL veya kablo/uydu modem bağlantısı kullanıyorsanız, kurulum yönergeleri için ISS'nize veya cep telefonu servisini veren kuruluşa başvurun.

Kablolu İnternet bağlantınızın kurulumunu tamamlamak için 14 sayfadaki "İnternet Bağlantınızı Kurma" bölümünde verilen yönergeleri izleyin.

Kablosuz Bağlantı Kurma

Kablosuz İnternet bağlantınızı kullanabilmek için öncelikle kablosuz yönlendiricinize bağlanmalısınız.

Kablosuz yönlendirici bağlantınızı kurmak için:

Windows Vista®

1. Bilgisayarınızda kablosuzun etkinleştirilmiş olduğundan emin olun (bkz. sayfa 10 "Kablosuzu Etkinleştirin veya Devre Dışı Bırakın").
2. Açık dosyaları kaydedip kapatın ve açık programlardan çıkın.
3. **Başlat**  → **Bağlan**'ı tıklayın.
4. Kurulumu tamamlamak için ekrandaki yönergeleri izleyin.

Microsoft Windows® 7

1. Bilgisayarınızda kablosuzun etkinleştirilmiş olduğundan emin olun (bkz. sayfa 10 "Kablosuzu Etkinleştirin veya Devre Dışı Bırakın").
2. Açık dosyaları kaydedip kapatın ve açık programlardan çıkın.
3. **Başlat**  → **Denetim Masası** → **Ağ ve İnternet** → **Ağ ve Paylaşım Merkezi** → **Bir ağa bağlan**'ı tıklayın.
4. Kurulumu tamamlamak için ekrandaki yönergeleri izleyin.

Internet Bağlantınızı Kurma

ISS'ler ve ISS'lerin hizmetleri ülkeye göre değişir. Ülkenizde verilen hizmetleri öğrenmek için ISS'nize başvurun.

Internet'e bağlanamıyorsanız, ancak önceden bağlandıysanız, ISS'nizin hizmetinde bir kesinti olabilir. Hizmetin var olup olmadığını öğrenmek için ISS'nize başvurun veya daha sonra tekrar bağlanmayı deneyin.

ISS bilgilerinizi elinizin altında bulundurun. ISS'niz yoksa, **Internet'e Bağlan** sihirbazı bir ISS edinmenize yardımcı olabilir.

Internet bağlantınızı kurmak için:

Windows Vista®

 **NOT:** Aşağıdaki yönergeler, Windows varsayılan görünümü için geçerlidir, dolayısıyla bilgisayarınızı Windows Klasik görünümüne ayarlarsanız uygulanamayabilir.

1. Açık dosyaları kaydedip kapatın ve açık programlardan çıkın.
2. **Başlat**  → **Denetim Masası**'nı tıklayın.
3. **Ağ ve Internet** → **Ağ ve Paylaşım Merkezi** → **Bağlantı veya ağ kur** → **Internet'e Bağlan**'i tıklayın.

Internet'e Bağlan penceresi görünür.

 **NOT:** Ne tür bir bağlantı seçeceğinizi bilmiyorsanız, **Seçmeme yardım et**'i tıklayın veya ISS'nize başvurun.

4. Kurulumu tamamlamak için ekrandaki yönergeleri izleyin ve ISS'nizin verdiği kurulum bilgilerini kullanın.

Windows® 7

1. Açık dosyaları kaydedip kapatın ve açık programlardan çıkın.
2. **Başlat**  → **Denetim Masası**'nı tıklatın.
3. **Ağ ve Paylaşım Merkezi** → **Yeni bir bağlantı veya ağ kur** → **Internet'e Bağlan**'ı tıklatın.

Internet'e Bağlan penceresi görünür.

-  **NOT:** Ne tür bir bağlantı seçeceğinizi bilmiyorsanız, **Seçmeme yardım et**'i tıklatın veya ISS'nize başvurun.
4. Kurulumu tamamlamak için ekrandaki yönergeleri izleyin ve ISS'nizin verdiği kurulum bilgilerini kullanın.

Inspiron Dizüstü Bilgisayarınızı Kullanma

Bu bölümde Inspiron™ dizüstü bilgisayarınızda bulunan özellikler hakkında bilgi verilmektedir.

Sağ Taraftaki Özellikler

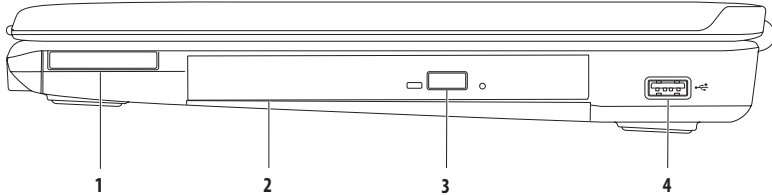

-
- 1 ExpressCard yuvası** — İlave bellek, kablolu ve kablosuz iletişim, çoklu ortam ve güvenlik özellikleri için destek sağlayan 34 mm genişliğinde bir adet ExpressCard'ı destekler.
NOT: Bilgisayarınız, ExpressCard yuvasına takılı plastik bir boş kart ile verilir. Boş kartlar yuvaları toz ve diğer partiküllerden korur. Boş kartı, yuvada takılı ExpressCard olmadığına kullanmak üzere saklayın; başka bilgisayarların boş kartları sizin bilgisayarınıza uymayabilir.

 - 2 Optik sürücü** — CD ve DVD yürütür veya bunlara yazar. Diskleri optik sürücü tepsinine yerleştirirken üzerinde baskı veya yazı olan tarafın yukarı dönük olduğundan emin olun.

 - 3 Çıkarma düğmesi** — Basıldığında optik sürücü tepsinini çıkarır.

 - 4  USB 2.0 konektörü** — Fare, klavye, yazıcı, harici sürücü ya da MP3 çalar gibi bir USB aygıtını bağlamak için kullanılır.
-

Sol Taraftaki Özellikler

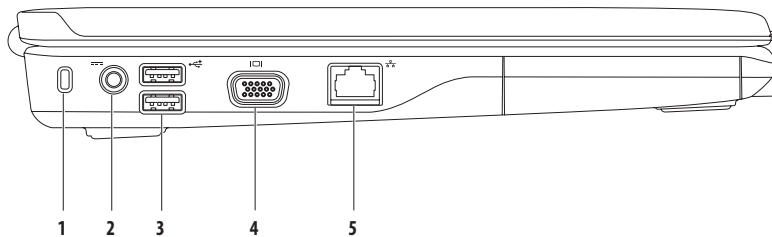

1 **Güvenlik kablosu yuvası** — Piyasada bulunabilen bir güvenlik kablosunu bilgisayarınıza bağlamak için kullanılır.

NOT: Güvenlik kablosunu satın almadan önce, bilgisayarınızdaki güvenlik kablosu yuvasıyla çalışacağından emin olun.

2  **AC adaptörü konektörü** — Bilgisayara güç sağlamak ve pili şarj etmek amacıyla AC adaptörü bağlamak için kullanılır.

3  **USB 2.0 konektörleri (2)** — Fare, klavye, yazıcı, harici sürücü ya da MP3 çalar gibi bir USB aygıtını bağlamak için kullanılır.

4  **VGA konektörü** — Bir monitör ya da projektörü bağlamak için kullanılır.

5  **Ağ konektörü** — Kablolu ağ kullandığınızda bilgisayarınızı ağa veya bir geniş bant aygıtına bağlamak için kullanılır.

Ön Taraftaki Özellikler

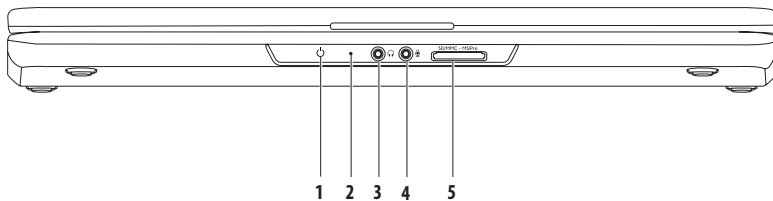



Güç/Pil gösterge ışığı — Bilgisayara AC adaptörü veya pil kullanılarak güç sağlandığında bu ışık aşağıdaki durumları belirtir.

	Gösterge ışığı durumu	Bilgisayar durumu (durumları)	Pil şarj düzeyi
AC adaptörü	Kesintisiz beyaz	açık kapalı/hazırda bekletme	şarj oluyor <%90
	Aralıklı beyaz	beklemede	şarj oluyor
	kapalı	kapalı/hazırda bekletme	>%90
Pil	Kesintisiz beyaz	açık	>%10
	Aralıklı beyaz	beklemede	>%10
	Kesintisiz sarı	açık/beklemede	<%10
	kapalı	kapalı/hazırda bekletme	yok

NOT: Bilgisayara AC adaptörü kullanılarak güç sağlandığında pil şarj olur.

2 Analog mikrofon — İsteğe bağlı çift mikrofonlu kameranız yoksa, konferans ve sohbet için bu mikrofonu kullanabilirsiniz.



3 Ses çıkışı/Kulaklık konektörü — Kulaklık veya elektrikli hoparlör ya da ses sistemi bağlamak için kullanılır.

4  **Ses girişi/Mikrofon konektörü** — Ses programlarıyla kullanmak üzere mikrofon ya da giriş sinyali bağlamak için kullanılır.

5  **7'si 1 Arada Ortam Kartı Okuyucusu** — Aşağıdaki dijital ortam kartlarında bulunan dijital fotoğraf, müzik, video ve belgeleri görüntülemek ve paylaşmak için hızlı ve kullanışlı bir yol sağlar:

- Güvenli Dijital (SD) bellek kartı
- Güvenli Dijital Yüksek Kapasite (SDHC) kartı
- Multi Medya Kartı (MMC)
- MMC+
- Bellek Çubuğu
- Bellek Çubuğu PRO
- xD-Picture Kartı (M ve H tipi)

NOT: Bilgisayarınız, medya kartı yuvasına takılı plastik bir boş kart ile verilir. Boş kartlar yuvaları toz ve diğer partiküllerden korur. Bu boş kartı, yuvaya ortam kartı takılı olmadığında kullanmak için saklayın. Başka bilgisayarların boş kartları sizin bilgisayarınıza uymayabilir.

Bilgisayarın Alt Kısımındaki Özellikler

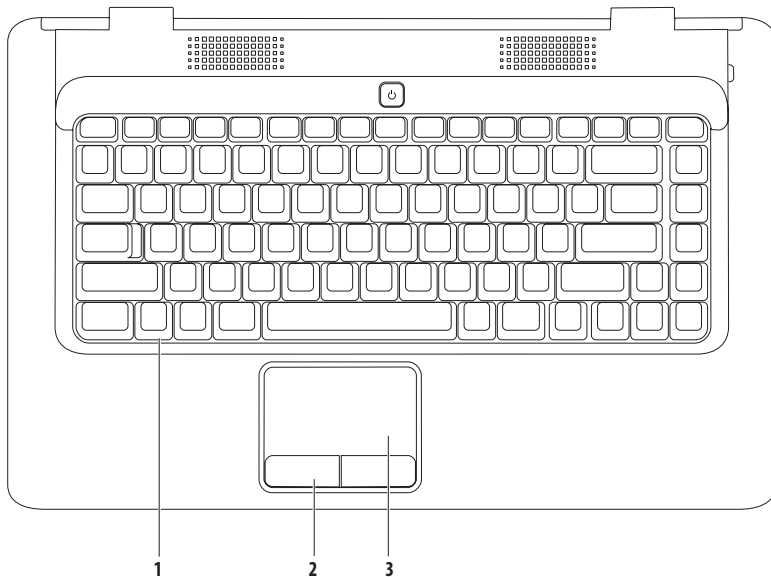

-
- 1 Klavye** — Klavye hakkında daha fazla bilgi için sabit sürücünüzdeki veya support.dell.com/manuals adresindeki *Dell Teknoloji Kılavuzu*'na bakın.
-
- 2 Dokunmatik yüzey düğmeleri (2)** — Faredekine benzer sağ ve sol tıklatma işlevlerini sağlar.
-
- 3 Dokunmatik yüzey** — İmleci hareket ettirme, seçilen öğeleri sürükleme ya da taşıma ve yüzeyi tıklatarak sol tıklatma gibi bir fare ile yapılabilen işlevleri sağlar. **Kaydırma** ve **Yakınlaştırma** özelliklerini destekler. Daha fazla bilgi için 26. sayfadaki "Dokunmatik Yüzey Hareketleri" bölümüne bakın.
-

Dokunmatik Yüzey Hareketleri

Kaydırma

İçerik boyunca kaydırma yapmanızı sağlar. Kaydırma özellikleri şunlardır:

Geleneksel Kaydırma – Yukarı aşağı veya sağa sola kaydırmanızı sağlar.

Yukarı aşağı kaydırmak için:

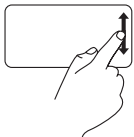

Dikey kaydırma bölgesinde parmağınızı yukarı veya aşağı doğru hareket ettirin (dokunmatik yüzeyin en sağ kısmı).

Sağa sola kaydırmak için:

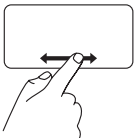

Yatay kaydırma bölgesinde parmağınızı sağa veya sola hareket ettirin (dokunmatik yüzeyin en alt kısmı).

Dairesel kaydırma – Yukarı aşağı veya sağa sola kaydırmanızı sağlar.

Yukarı aşağı kaydırmak için:

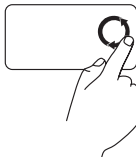

Dikey kaydırma bölgesinde (dokunmatik yüzeyin en sağ kısmı) parmağınızı, yukarı kaydırmak için saat yönünün tersi yönde, aşağı kaydırmak içinse saat yönünde dairesel bir hareketle hareket ettirin.

Sağa sola kaydırmak için:



Yatay kaydırma bölgesinde (dokunmatik yüzeyin en alt kısmı) parmağınızı, sağa kaydırmak için saat yönünde, sola kaydırmak içinse saat yönünün tersi yönde dairesel bir hareketle hareket ettirin.

Yakınlaştırma

Ekran içeriğinin büyütme oranını artırmanızı veya azaltmanızı sağlar. Yakınlaştırma özellikleri şunlardır:

Tek parmakla yakınlaştırma – Yakınlaştırma veya uzaklaştırma yapmanızı sağlar.

Yakınlaştırmak için:

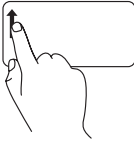

Parmağınızı yakınlaştırma bölgesinde (dokunmatik yüzeyin en sol kısmı) yukarı hareket ettirin.

Uzaklaştırmak için:

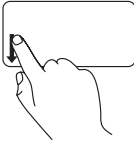

Parmağınızı yakınlaştırma bölgesinde (dokunmatik yüzeyin en sol kısmı) aşağı hareket ettirin.

Ortam Kontrol Düğmeleri

Ortam kontrol düğmeleri klavye üzerinde bulunmaktadır.

Ortam kontrol düğmelerini kullanmak için gerekli düğmeye basın. Ortam kontrol düğmelerini **Sistem Kur (BIOS) Programı**'nı veya **Windows Mobility Center**'ı kullanarak yapılandırabilirsiniz.

Sistem Kur (BIOS) Programı –

1. Sistem Kur (BIOS) programına girmek için POST (açılış sırasında kendi kendini sınaama) esnasında <F2> tuşuna basın.
2. **İşlev Tuşu Davranışı** ögesinde **Önce Çoklu Ortam Tuşu** veya **Önce İşlev Tuşu** seçeneğini belirleyin.

Önce Çoklu Ortam Tuşu – Bu, varsayılan seçenektir. İlişkilendirilmiş eylemi gerçekleştirmek için herhangi bir çoklu ortam tuşuna basın. İşlev tuşu için <Fn> tuşu ile gerekli işlev tuşuna basın.

Önce İşlev Tuşu – İlişkilendirilmiş eylemi gerçekleştirmek için herhangi bir işlev tuşuna basın. Çoklu ortam tuşu için <Fn> tuşu ile gerekli çoklu ortam tuşuna basın.

 **NOT: Önce Çoklu Ortam Tuşu** seçeneği sadece işletim sisteminde etkindir.

Windows Mobility Center –

1. Windows Mobility Center'ı çalıştırmak için <  > <X> ögelerine basın.
2. **İşlev Tuşu Satır**'nda **İşlev Tuşu** veya **Çoklu Ortam Tuşu** seçeneğini belirleyin.



 Sesi kapatma

 Ses seviyesini kısma

 Ses seviyesini açma

 Önceki şarkı ya da bölümü çalma

 Oynatma veya duraklatma

 Sonraki şarkı ya da bölümü çalma

 Diski çıkarma

Optik Sürücüyü Kullanma

△ **DİKKAT:** Disk tepsisini açtığınızda veya kapattığınızda aşağı bastırmayın. Sürücüyü kullanmadığınız süre içinde tepsiyi kapalı tutun.

△ **DİKKAT:** Disk yürütme veya yazma esnasında bilgisayarı kıpırdatmayın.

Optik sürücü, CD ve DVD yürütür veya bunlara yazar. Diskleri optik sürücü tepsisine yerleştirirken üzerinde baskı veya yazı olan tarafın yukarı dönük olduğundan emin olun.

Optik sürücüye disk yerleştirmek için:

1. Optik sürücüdeki çıkarma düğmesine basın.
2. Tepsiyi dışarı çekin.
3. Diski, etiket tarafı yukarı gelecek şekilde optik sürücü tepsisinin ortasına yerleştirin ve diskini mile oturtun.
4. Tepsiyi sürücünün içine doğru itin.

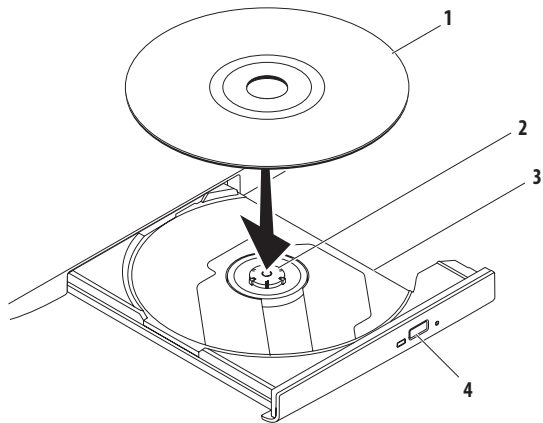

1 disk

2 mil

3 optik sürücü tepsi

4 çıkarma düğmesi

Ekran Özellikleri

Ekran panelinde isteğe bağlı bir kamera ile birlikte iki dijital mikrofon bulunur.

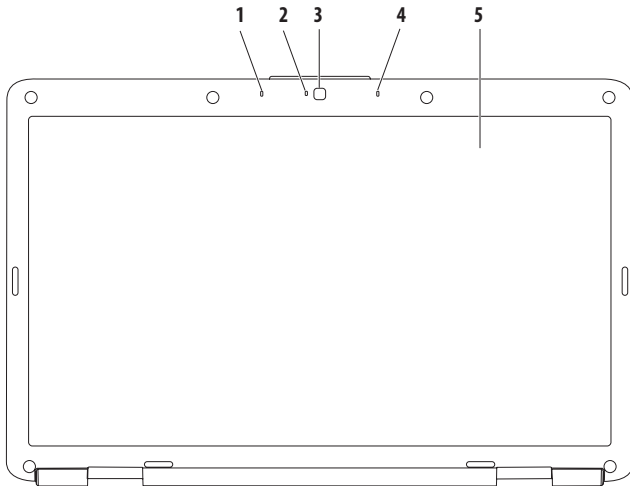

-
- 1 Sol dijital dizi mikrofonu (isteğe bağlı)** — Video konferans ve ses kaydı için yüksek kaliteli ses sağlar.



 - 2 Kamera etkinlik göstergesi (isteğe bağlı)** — Kameranın açık mı yoksa kapalı mı olduğunu gösterir. Bilgisayarınızı sipariş verirken yaptığınız seçimlere bağlı olarak bilgisayarınızda kamera olabilir veya olmayabilir.

 - 3 Kamera (isteğe bağlı)** — Video yakalama, konferans ve sohbet için dahili kamera. Bilgisayarınızı sipariş verirken yaptığınız seçimlere bağlı olarak bilgisayarınızda kamera olabilir veya olmayabilir.

 - 4 Sağ dijital dizi mikrofonu (isteğe bağlı)** — Video konferans ve ses kaydı için yüksek kaliteli ses sağlar.

 - 5 Ekran** — Ekranlar hakkında daha fazla bilgi için sabit sürücünüzdeki veya support.dell.com/manuals adresindeki *Dell Teknoloji Kılavuzu*'na bakın.
-

Pili Çıkarma ve Yerine Takma

-  **UYARI:** Bu bölümdeki yordamları gerçekleştirmeye başlamadan önce, bilgisayarınızla birlikte gelen güvenlik bilgilerini izleyin.
-  **UYARI:** Uyumsuz pil kullanımı yangın veya patlama riskini artırabilir. Bu bilgisayar sadece Dell'den satın alınan bir pil ile birlikte kullanılmalıdır. Diğer bilgisayarlardan çıkarılan pilleri kullanmayın.
-  **UYARI:** Pili çıkarmadan önce bilgisayarı kapatın ve harici kabloları çıkarın (AC adaptör de dahil olmak üzere).

Pili çıkarmak için:

1. Bilgisayarı kapatın ve ters çevirin.
2. Pil serbest bırakma mandalını tık sesiyle yerine oturana kadar kaydırarak açık konuma getirin.
3. Pili yuvanın dışına kaydırın.

Pili değiştirmek için:

Pili yuvaya takın ve yerine oturana kadar itin.

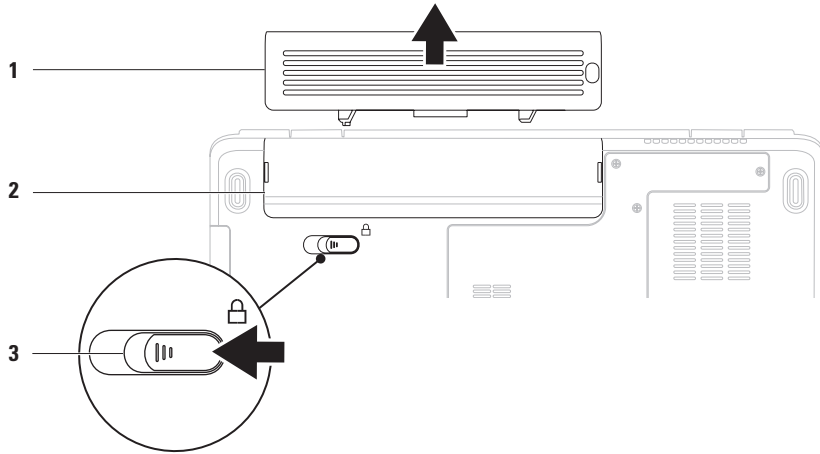

1 pil

2 pil yuvası

3 pil serbest bırakma mandalı

Yazılım Özellikleri

 **NOT:** Bu bölümde anlatılan özellikler hakkında daha fazla bilgi için, sabit diskinizde ya da support.dell.com/manuals adresindeki Dell Destek web sitesinde bulunan *Dell Teknoloji Kılavuzu*'na bakın.

Verimlilik ve İletişim

Bilgisayarınızı kullanarak sunum, broşür, tebrik kartı, el ilanı ve tablolar yaratabilirsiniz. Dijital fotoğrafları ve görüntüleri de düzenleyebilir ve görüntüleyebilirsiniz. Bilgisayarınızda yüklü olan yazılımın satın alma emrini denetleyin.

İnternet'e bağlandıktan sonra, web sitelerine erişebilir, bir e-posta hesabı kurabilir ve dosyaları karşıya veya karşıdan yükleyebilirsiniz.

Eğlence ve Çoklu Ortam

Bilgisayarınızı kullanarak video izleyebilir, oyun oynayabilir, müzik ve İnternet radyo istasyonlarını dinleyebilirsiniz.

Dijital fotoğraf makineleri ve cep telefonları gibi taşınabilir cihazlardaki resim ve video dosyalarını indirebilir ya da kopyalayabilirsiniz. İsteğe bağlı yazılım uygulamaları, MP3 çalarlar ve portatif eğlence cihazları gibi taşınabilir cihazlara kaydedilen ya da bağlı TV'ler, projektörler ve ev sineması ekipmanlarında doğrudan oynatılabilen ve izlenebilen müzik ve video dosyalarını organize etmenizi ve yaratmanızı sağlar.

Masaüstünü Özelleştirme

Masaüstünüzün görünümünü, çözünürlüğünü, duvar kağıdını, ekran koruyucusunu veya diğer özelliklerini özelleştirebilirsiniz.

Masaüstünüzü özelleştirmek için:

Windows Vista®

1. Masaüstünde açık bir alanı sağ tıklayın.
2. **Görünüm ve sesleri kişiselleştir** penceresini açmak ve özelleştirme seçenekleriniz hakkında daha fazla bilgi edinmek için **Kişiselleştir** seçeneğini tıklayın.

Windows® 7

1. Masaüstünde açık bir alanı sağ tıklayın.
2. **Bilgisayarınızın görsel ve ses efektlerini değiştirme** penceresini açmak ve özelleştirme seçenekleri hakkında daha fazla bilgi almak için **Kişiselleştir**'i tıklayın.

Enerji Ayarlarınızı Özelleştirme

Bilgisayarınızdaki güç ayarlarını yapılandırmak için işletim sisteminizdeki güç seçeneklerini kullanabilirsiniz. Dell bilgisayarınıza yüklü Microsoft Windows işletim sistemi üç adet varsayılan seçenek sunar:

- **Dengeli/Dell Tarafından Önerilir** — Gerektiğinde tam performans sağlar ve bilgisayar kullanılmadığı zamanlar enerjiden tasarruf yapar.
- **Güç Tasarrufu** — Bilgisayarın kullanım süresini en üst düzeye çıkarmak için sistem performansını düşürerek ve kullanım süresi içinde bilgisayar tarafından tüketilen enerjiyi azaltarak bilgisayarınızda güç tasarrufu yapmanızı sağlar.
- **Yüksek performans** — İşlemci hızını etkinliklerinize uygun hale getirerek ve sistem performansını en üst düzeye çıkararak bilgisayarınızda en yüksek düzeyde sistem performansı sağlar.

Bilgileri Yeni bir Bilgisayara Aktarma

Yeni bir bilgisayara bilgi aktarmak için:

Windows Vista®

 **NOT:** Aşağıdaki yönergeler, Windows varsayılan görünümü için geçerlidir, dolayısıyla bilgisayarınızı Windows Klasik görünümüne ayarlarsanız uygulanamayabilir.

1. **Başlat**  → **Denetim Masası** → **Sistem ve Bakım** → **Karşılaşma Merkezi** → **Dosyaları ve ayarları aktar**'ı tıklatın.
Kullanıcı Hesabı Denetimi penceresi belirirse **Devam**'ı tıklatın.

2. **Windows Kolay Aktarım** sihirbazındaki yönergeleri izleyin.

Windows® 7

1. **Başlat**  → **Denetim Masası**'nı tıklatın.
2. Arama kutusuna **Aktar** yazıp **Dosyaları başka bir bilgisayardan aktar**'ı tıklatın.
3. **Windows Kolay Aktarım** sihirbazındaki yönergeleri izleyin.

Verilerinizi Yedekleme

Bilgisayarınızdaki dosyaları ve klasörleri düzenli aralıklarla yedeklemeniz önerilir.

Dosyaları yedeklemek için:

Windows Vista®

1. **Başlat**  → **Denetim Masası** → **Sistem ve Bakım** → **Yedekleme ve Geri Yükleme Merkezi** → **Dosyaları yedekle**'yi tıklatın.
Kullanıcı Hesabı Denetimi penceresi belirirse **Devam**'ı tıklatın.

 **NOT:** Windows Vista'nın bazı sürümleri, bilgisayarınızı yedekleme seçeneği sunar.

2. **Dosyaları Yedekle** sihirbazındaki yönergeleri izleyin.

Windows® 7

1. **Başlat**  → **Denetim Masası** → **Sistem ve Güvenlik** → **Yedekleme ve Geri Yükleme**'yi tıklatın.
2. **Yedekleme ayarla...**'yi tıklatın.
3. **Yedeklemeyi Yapılandır** sihirbazındaki yönergeleri izleyin.

Dell Dock

Dell Dock, sık kullanılan uygulamalara, dosyalara ve klasörlere kolay erişmenizi sağlayan bir grup simgeden oluşur. Aşağıdakileri gerçekleştirerek Dock'ı kişiselleştirebilirsiniz:

- Simge ekleme veya kaldırma
- Dock'ın rengini ve konumunu değiştirme
- İlişkili simgeleri kategorilere ayırıp gruplama
- Simgelerin davranışını değiştirme



Kategori Ekleme

1. Dock'ı sağ tıklayın, **Kategori** → **Ekle**'yi tıklayın. **Kategori Ekle/Düzenle** penceresi görüntülenir.
2. **Başlık** alanına kategori için bir başlık girin.
3. **Görüntü seç:** kutusundan kategori için bir simge seçin.
4. **Kaydet**'i tıklayın.

Simge Ekleme

Simgeyi Dock'a veya bir kategoriye sürükleyip bırakın.

Bir Kategori veya Simgeyi Kaldırma

1. Dock'taki kategoriye veya simgeyi sağ tıklayın ve **Kısayolu sil**'i ya da **Kategori sil**'i tıklayın.
2. Ekrandaki yönergeleri izleyin.

Dock'ı Kişiselleştirme

1. Dock'ı sağ tıklayın ve ardından **Gelişmiş Ayar...**'i tıklayın.
2. Dock'ı kişiselleştirmek için istenilen seçeneği belirleyin.

Sorunları Çözme

Bu bölümde bilgisayarınızla ilgili sorun giderme bilgileri verilmektedir. Aşağıdaki yönergeleri kullanarak sorununuzu çözemezseniz, 47 sayfadaki "Destek Araçlarını Kullanma" ya da 69 sayfadaki "Dell'e Başvurma" adlı bölümlere bakın.

Sesli Uyarı Kodları

Bilgisayarınız, hata veya sorun olması halinde, başlatma sırasında bir dizi uyarı sesi çıkarabilir. Sesli uyarı kodu adı verilen sesli uyarı dizileri bir sorunu belirtir. Sesli uyarı kodunu not alın ve Dell'e başvurun (69 sayfadaki "Dell'e Başvurma" bölümüne bakın).



UYARI: Bilgisayarın kapağını sadece eğitimli servis çalışanları açmalıdır. Gelişmiş servis yönergeleri için support.dell.com/manuals adresindeki *Servis El Kitabı*'na bakın.



NOT: Parça değiştirmek için support.dell.com/manuals adresindeki *Servis El Kitabı*'na bakın.

Sesli Uyarı Kodu	Olası Sorun
Bir	Olası anakart arızası - BIOS ROM sağlama toplamı arızası
İki	RAM algılanmadı NOT: Bellek modülünü takmış veya değiştirmişseniz bellek modülünün düzgün biçimde yerine oturduğundan emin olun.
Üç	Olası anakart arızası - Yonga Kümesi hatası
Dört	RAM okuma/yazma arızası
Beş	Gerçek Zamanlı Saat arızası
Altı	Ekran kartı veya yonga arızası
Yedi	İşlemci arızası
Sekiz	Ekran arızası

Ağ Sorunları

Kablosuz Bağlantılar

Kablosuz ağ bağlantısı kesilirse —

Kablosuz yönlendirici çevrimdışı ya da bilgisayarınızdaki kablosuz bağlantı özelliği devre dışı bırakılmıştır.

- Kablosuz yönlendiricinizin açık ve veri kaynağınıza (kablolu modem ya da ağ hub'ı) bağlı olup olmadığını kontrol edin.
- Girişim kablosuz bağlantınızı engelliyor ya da etkiliyor olabilir. Bilgisayarınızı kablosuz yönlendiriciye daha yakın bir yere taşımayı deneyin.
- Kablosuz yönlendiriciyle olan bağlantınızı yeniden kurun (13 sayfadaki "Kablosuz Bağlantı Kurma" bölümüne bakın).

Kablolu Bağlantılar

Ağ bağlantısı kesilirse — Kablo gevşektir ya da zarar görmüştür. Kablonun takılı olduğundan ve zarar görmediğinden emin olmak için kabloyu kontrol edin.

Güç Sorunları

Güç ışığı yanmıyorsa — Bilgisayarınız kapalıdır, elektrik almıyordur veya hazırda bekletme durumundadır.

- Güç düğmesine basın. Kapalı veya hazırda bekletme durumundaysa bilgisayarınız normal işlemini sürdürür.
- Güç konektörünü çıkarıp hem bilgisayarın güç konektörüne hem de elektrik prizine tekrar takın.
- AC adaptörü çok çıkışlı bir elektrik prizine bağlıysa, prizinin elektrik prizine takılı ve açık olduğundan emin olun. Bilgisayarın doğru çalıştığından emin olmak için güç koruma aygıtlarını, çok çıkışlı elektrik prizlerini ve elektrik uzatma kablolarını devre dışı bırakın.

Sorunları Çözme

- Elektrik prizine lamba gibi başka bir cihaz takarak prizin sorunsuz çalıştığından emin olun.
- AC adaptörü kablo bağlantılarını denetleyin. AC adaptörün üzerinde bir ışık varsa, bu ışığın yandığından emin olun.

Güç ışığı kesintisiz beyazsa ve bilgisayar yanıt vermiyorsa —

Bilgisayar ya kapalıdır ya hazırda bekletme durumundadır ya da ekran yanıt vermiyor olabilir.

- Güç düğmesine basın. Kapalı veya hazırda bekletme durumundaysa bilgisayarınız normal işlemini sürdürür.
- Ekran yanıt vermiyorsa bilgisayar kapanana kadar güç düğmesine basın ve ardından bilgisayarı yeniden açın.
- Sorun devam ederse Dell'e başvurun (69. sayfadaki "Dell'e Başvurma" bölümüne bakın.)

Güç ışığı aralıklı beyazsa ve bilgisayar yanıt vermiyorsa —

Bilgisayar bekleme durumundadır ya da ekran yanıt vermiyor olabilir.

- Normal işleme devam etmek için klavyede bir tuşa basın, bağlı fareyi veya dokunmatik yüzey üzerindeki parmağınızı oynatın ya da güç düğmesine basın.
- Ekran yanıt vermiyorsa bilgisayar kapanana kadar güç düğmesine basın ve ardından bilgisayarı yeniden açın.
- Sorun devam ederse Dell'e başvurun (69. sayfadaki "Dell'e Başvurma" bölümüne bakın).

Güç ışığı kesintisiz sarıysa ve bilgisayar yanıt vermiyorsa —

Bilgisayar, pil seviyesi düşük halde bekleme durumundadır ya da ekran yanıt vermiyor olabilir.

- Bilgisayara güç sağlamak ve pili şarj etmek için AC adaptörünü bağlayın.

- Normal işleme devam etmek için bağlı fareyi veya dokunmatik yüzey üzerindeki parmağınızı oynatın.
- Ekran yanıt vermiyorsa bilgisayar kapanana kadar güç düğmesine basın ve ardından bilgisayarı yeniden açın.
- Sorun devam ederse Dell'e başvurun (69. sayfadaki "Dell'e Başvurma" bölümüne bakın).

Bilgisayarınızın sinyalleri almasını engelleyen bir girişim ile karşılaşırsanız — İstenmeyen bir sinyal diğer sinyalleri etkileyerek ya da engelleyerek girişime neden oluyor. Girişimin bazı olası nedenleri aşağıda belirtilmiştir:

- Güç, klavye ve fare uzatma kabloları.
- Çok çıkışlı elektrik prizine çok fazla aygıt bağlı
- Aynı elektrik prizine çok çıkışlı elektrik prizleri bağlanmış.

Bellek Sorunları

Yetersiz bellek mesajı alırsanız —

- Açık dosyaları kaydedip kapatın ve kullanmadığınız açık programlardan çıkın ve sorunun giderilip giderilmediğine bakın.
- En az bellek gereksinimleri için yazılım belgelerine bakın.
- Bellek modülünü (modüllerini) konektör(ler)e yeniden takın (yönergeler için support.dell.com/manuals adresindeki *Servis El Kitabı*'na bakın).
- Sorun devam ederse Dell'e başvurun (69. sayfadaki "Dell'e Başvurma" bölümüne bakın).

Başka bellek sorunlarıyla karşılaşırsanız —

- Dell Diagnostics programını çalıştırın (49. sayfadaki "Dell Diagnostics programı" adlı bölüme bakın).
- Sorun devam ederse Dell'e başvurun (69. sayfadaki "Dell'e Başvurma" bölümüne bakın).

Kilitlenmeler ve Yazılım Sorunları

Bilgisayar başlatılmıyorsa — Güç kablosunun bilgisayara ve prize sıkıca takılı olduğundan emin olun.

Bir program yanıt vermiyorsa —

Programı sonlandırma:

1. Aynı anda <Ctrl><Shift><Esc> tuşlarına basın.
2. **Uygulamalar**'ı tıklatın.
3. Yanıt vermeyen programı seçin.
4. **Görevi Sonlandır**'ı tıklatın.

Bir program sürekli çakışmaya neden oluyorsa — Yazılımın belgelerine göz atın. Gerekirse programı kaldırıp yeniden yükleyin.



NOT: Yazılımın kurulum yönergeleri genellikle yazılımın belgelerinde veya CD'de bulunur.

Bilgisayar yanıt vermiyorsa veya kesintisiz bir mavi ekran belirmişse —



UYARI: İşletim sistemi yoluyla bir kapatma yapamazsanız veri kaybedebilirsiniz.

Klavyenizdeki bir tuşa basarak veya fareyi hareket ettirerek bir yanıt alamıyorsanız, güç düğmesini bilgisayar kapanana kadar en az 8 - 10 saniye basılı tutun ve ardından bilgisayarınızı yeniden başlatın.

Bir program Microsoft® Windows® işletim sisteminin önceki bir sürümü için tasarlanmışsa —

Program Uyumluluk Sihirbazı'nı çalıştırın. **Program Uyumluluk Sihirbazı**, bir programı, Microsoft Windows işletim sisteminin önceki sürümlerine ait bir ortama benzer bir ortamda çalışacak şekilde yapılandırır.

Windows Vista®

1. **Başlat**  → **Denetim Masası** → **Programlar** → **Windows'un bu sürümü ile eski bir program kullan**'ı tıklatın.
2. Hoş geldiniz ekranında **İleri**'yi tıklatın.
3. Ekrandaki yönergeleri izleyin.

Windows® 7

1. **Başlat**  düğmesini tıklatın.
2. Arama kutusuna Windows'un bu sürümü ile eski bir program kullan yazın ve <Enter> tuşuna basın.
3. **Program Uyumluluk** sihirbazındaki yönergeleri izleyin.

Sorunları Çözme

Başka yazılım sorunlarınız varsa —

- Dosyalarınızı hemen yedekleyin.
- Sabit sürücü veya CD'leri denetlemek için bir virüs tarama programı kullanın.
- Açık dosya veya programları kaydedip kapatın ve bilgisayarınızı **Başlat**  menüsünden kapatın.
- Sorun giderme bilgileri için yazılım belgelerine bakın veya yazılım üreticisine başvurun:
 - Programın bilgisayarda yüklü işletim sistemi ile uyumluluğundan emin olun.
 - Bilgisayarınızın yazılımı çalıştırmak için en düşük donanım gereksinimlerini karşıladığından emin olun. Bilgi için yazılım belgelerine bakın.
 - Programın yüklendiğinden ve uygun şekilde yapılandırıldığından emin olun.
 - Aygıt sürücülerinin programla çakışmadığından emin olun.
 - Gerekirse programı kaldırıp yeniden yükleyin.

Destek Araçlarını Kullanma

Dell Destek Merkezi

Dell **Destek Merkezi**, ihtiyaç duyduğunuz servis, destek ve sisteme özel bilgileri bulmanıza yardım eder.

Uygulamayı başlatmak için görev çubuğunda  simgesini tıklayın.

Dell Destek Merkezi giriş sayfasında bilgisayarınızın model numarası, servis etiketi, hızlı servis kodu ve servis iletişim bilgileri görüntülenir.

Giriş sayfası, aşağıdakilere erişmek için de bağlantılar içerir:

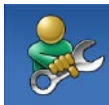

Self Help (Sorun Giderme, Güvenlik, Sistem Performansı, Ağ/İnternet, Yedekleme/ Kurtarma ve Windows işletim sistemi)



Uyarılar (bilgisayarınızla ilgili teknik destek uyarıları)



Dell Desteği (DellConnect™ ile Teknik Destek, Müşteri Hizmetleri, Eğitim ve Öğreticiler, Dell on Call™ ile Nasıl Yapılır Yardımı ve PC CheckUp ile Çevrimiçi Tarama)



Sisteminiz Hakkında (Sistem Belgeleri, Garanti Bilgileri, Sistem Bilgileri, Yükseltmeler & Aksesuarlar)

Dell Destek Merkezi ve kullanılabilir destek araçları hakkında daha fazla bilgi için, support.dell.com sitesindeki **Servisler** sekmesini tıklayın.

Sistem İletileri

Bilgisayarınızda bir sorun ya da hata varsa, sorunun ya da hatanın nedenini ve sorunu gidermek için yapılması gerekenleri saptamanıza yardımcı olacak bir Sistem İletisi görüntülenebilir.

 **NOT:** Aldığınız ileti aşağıdaki örnekler arasında değilse, işletim sisteminin veya ileti görüntülediğinde çalışmakta olan programın belgelerine bakın. Alternatif olarak sabit sürücünüzde veya support.dell.com/manuals adresinde bulunan *Dell Teknoloji Kılavuzu*'na bakabilir ya da Dell'e başvurabilirsiniz (destek için 69. sayfadaki "Dell'e Başvurma" adlı bölüme bakın).

Hiçbir önyükleme aygıtı yok — Sabit sürücüde önyüklenilebilir bölüm yok, sabit sürücü kablosu gevşek ya da önyüklenilebilir bir aygıt yok.

- Önyükleme aygıtınız sabit disk sürücüsü ise, kabloların bağlı, sürücünün doğru şekilde takılmış ve önyüklenilebilir aygıt olarak bölümlendirilmiş olduğundan emin olun.
- Sistem kurulumuna girin ve önyükleme sırası bilgisinin doğru olduğundan emin olun (sabit sürücünüzde veya support.dell.com/manuals adresinde bulunan *Dell Teknoloji Kılavuzu*'na bakın).

Süreölçer sesi kesintisi yok — Sistem kartı üzerindeki bir yonga düzgün şekilde çalışmıyor olabilir veya sistem kartı arızası olabilir (yardım için 69. sayfadaki "Dell'e Başvurma" adlı bölüme bakın).

Donanım Sorun Giderici

İşletim sistemi kurulumu sırasında bir aygıt algılanamazsa veya algılandığı halde, yanlış yapılandırılırsa, uyumsuzluğu çözmek için **Donanım Sorun Giderici**'yi kullanabilirsiniz.

Donanım Sorun Gidericisi'ni başlatmak için:

1. **Başlat**  → **Yardım ve Destek**'i tıklayın.
2. Arama alanına donanım sorunu giderme yazın ve aramayı başlatmak için <Enter> tuşuna basın.
3. Arama sonuçlarında sorunu en iyi şekilde tanımlayan seçeneği belirleyin ve kalan sorun giderme adımlarını izleyin.

Dell Diagnostics programı

Bilgisayarınızla ilgili bir sorun yaşarsanız, teknik yardım için Dell'e başvurmadan önce, 44. sayfadaki "Kilitlenmeler ve Yazılım Sorunları" bölümünde yer alan gerekli kontrolleri yapın ve Dell Diagnostics programını çalıştırın.



NOT: Dell Diagnostics programı yalnızca Dell bilgisayarlarda çalışır.



NOT: *Drivers and Utilities* CD'si isteğe bağlıdır ve bilgisayarınızla birlikte verilmeyebilir.

Sınamak istediğiniz aygıtın sistem ayarlar programında görüntülediğinden ve etkin olduğundan emin olun. Sistem Kur (BIOS) programına girmek için POST (açılış sırasında kendi kendini sınama) esnasında <F2> tuşuna basın.

Sabit disk sürücünüzden veya *Drivers and Utilities* (Sürücüler ve Yardımcı Programlar) CD'sinden Dell Diagnostics programını başlatın.

Dell Diagnostics Programını Sabit Sürücünüzden Başlatma

Dell Diagnostics programı sabit disk sürücünüzde gizli bir tanılama yardımcı programı bölümündedir.

 **NOT:** Bilgisayarınızın ekranında herhangi bir şey görüntülenemiyorsa, Dell'e başvurun (69 sayfadaki "Dell'e Başvurma" adlı bölüme bakın).

1. Bilgisayarın sorunsuz şekilde çalışan bir elektrik prizine bağlı olduğundan emin olun.
2. Bilgisayarınızı açın (veya yeniden başlatın).
3. DELL™ logosu görüldüğünde hemen <F12> tuşuna basın. Önyükleme menüsünden **Diagnostics** seçeneğini belirleyin ve <Enter> tuşuna basın.
Bu, bilgisayarınızdaki Önyükleme Öncesi Sistem Değerlendirmesi (PSA)'ni çalıştırabilir.

 **NOT:** Fazla uzun süre beklerseniz ve işletim sistemi logosu görünürse, Microsoft® Windows® masaüstünü görene kadar bekleyin; ardından bilgisayarınızı kapatın ve yeniden deneyin.

 **NOT:** Hiçbir tanılama yardımcı programı bölümü bulunmadığını belirten bir ileti görürseniz, Dell Diagnostics programını *Drivers and Utilities* (Sürücüler ve Yardımcı Programlar) ortamından başlatın.

PSA çalıştırılırsa:

- a. PSA, sınamaları çalıştırmaya başlayacaktır.
- b. PSA başarıyla tamamlanırsa aşağıdaki ileti görüntülenir:
"No problems have been found with this system so far. Do you want to run the remaining memory tests? This will take about 30 minutes or more. Do you want to continue? (Recommended). (Bu sistemde henüz bir sorun bulunamadı. Kalan bellek sınamalarını gerçekleştirmek istiyor musunuz? Bu işlem, 30 dakika civarı veya daha fazla zaman alacaktır. Devam etmek istiyor musunuz? (Önerilir))."

- c. Bellek sorunları yaşıyorsanız <y> tuşuna basın aksi takdirde <n> tuşuna basın.
Aşağıdaki ileti görüntülenir: "Booting Dell Diagnostic Utility Partition.
Press any key to continue.
(Dell Diagnostic Yardımcı Programı Bölümü önyükleniyor.
Devam etmek için herhangi bir tuşa basın.)"
- d. **Bir Seçenek Belirleyin** penceresine gitmek için herhangi bir tuşa basın.

PSA çalıştırılmazsa:

Sabit sürücünüzdeki diagnostics yardımcı programı bölümünden Dell Diagnostics programını çalıştırmak ve **Bir Seçenek Belirleyin** penceresine gitmek için herhangi bir tuşa basın.

1. Uygulamak istediğiniz sınamayı seçin.
2. Sınama sırasında bir sorunla karşılaşırsanız hata koduyla birlikte bir ileti ve sorunun tanımı ekranınızda belirecektir. Hata kodunu ve sorun tanımını not alın ve Dell'e başvurun (69. sayfadaki "Dell'e Başvurma" bölümüne bakın).

 **NOT:** Bilgisayarınızın Servis Etiket numarası, her sınama ekranının en üstünde görünür. Servis Etiket, Dell'e başvurduğunuzda bilgisayarınızı tanımlamanıza yardımcı olur.



3. Sınamlar tamamlandığında **Bir Seçenek Belirleyin** penceresine dönmek için sınama ekranını kapatın.
4. Dell Diagnostics programından çıkmak ve bilgisayarı yeniden başlatmak için **Çıkış**'ı tıklatın.

Dell Diagnostics Programını Drivers and Utilities CD'sinden Başlatma

1. *Drivers and Utilities* CD'sini yerleştirin.
2. Bilgisayarınızı kapatın ve yeniden başlatın. DELL logosu görüntülenir görüntülenmez, <F12> tuşuna basın.

 **NOT:** Fazla uzun süre beklerseniz ve işletim sistemi logosu görünürse, Microsoft® Windows® masaüstünü görene kadar bekleyin; ardından bilgisayarınızı kapatın ve yeniden deneyin.

Destek Araçlarını Kullanma

-  **NOT:** Sonraki adımlar, önyükleme sırasını yalnızca bir kez değiştirir. Sonraki başlatmada bilgisayar, sistem kurulumu programında belirtilen aygıtlara göre önyükleme yapar.
3. Önyükleme aygıtı listesi görüldüğünde, **CD/DVD/CD-RW** seçeneğini vurgulayın ve <Enter> tuşuna basın.
 4. Görüntülenen menüden **CD-ROM'dan başlat** seçeneğini belirtin ve <Enter> tuşuna basın.
 5. CD menüsünü başlatmak için 1 yazın ve ilerlemek için <Enter> tuşuna basın.
 6. Numaralı listeden **32 Bit Dell Diagnostics Programını Çalıştır**'ı seçin. Birden çok sürüm listelenmişse, bilgisayarınıza uygun sürümü seçin.
 7. Uygulamak istediğiniz sınamayı seçin.
 8. Sınama sırasında bir sorunla karşılaşırsanız hata koduyla birlikte bir ileti ve sorunun tanımı ekranınızda belirecektir. Hata kodunu ve sorun tanımını not alın ve Dell'e başvurun (69. sayfadaki "Dell'e Başvurma" bölümüne bakın).
-  **NOT:** Bilgisayarınızın Servis Etiketi numarası, her sınama ekranının en üstünde görünür. Servis Etiketi, Dell'e başvurduğunuzda bilgisayarınızı tanımlamanıza yardımcı olur.
9. Sınamalar tamamlandığında **Bir Seçenek Belirleyin** penceresine dönmek için sınama ekranını kapatın.
 10. Dell Diagnostics programından çıkmak ve bilgisayarı yeniden başlatmak için **Çıkış**'ı tıklayın.
 11. *Drivers and Utilities* CD'sini çıkarın.

İşletim Sisteminizi Geri Yükleme

İşletim sisteminizi aşağıdaki yollarla geri yükleyebilirsiniz:

- Sistem Geri Yükleme, bilgisayarınızı önceki bir çalışma durumuna veri dosyalarını etkilemeden döndürür. İşletim sisteminizi geri yüklemek ve veri dosyalarınızı korumak için ilk çözüm olarak Sistem Geri Yükleme'yi kullanın.
- Dell DataSafe Yerel Yedekleme, sabit sürücünüzü, veri dosyalarını silmeden, bilgisayarını satın aldığınız sıradaki çalışma durumuna geri yükler. Sistem Geri Yükleme sorununuzu çözmediyse bu seçeneği kullanın.
- Dell Factory Image Restore, sabit sürücünüzü bilgisayarını satın aldığınız sıradaki çalışma durumuna geri yükler. Bu program, sabit sürücünüzdeki tüm verilerin silinmesine ve bilgisayarını aldıktan sonra yüklediğiniz tüm programların kaldırılmasına neden olur. Dell Fabrika Görüntüsü Geri Yükleme'yi sadece Sistem Geri Yükleme ile işletim sistemi sorununuzu çözemediğinizde kullanın.
- Bilgisayarınızla birlikte bir İşletim Sistemi diski aldıysanız, işletim sisteminizi geri yüklemek için bu diski kullanabilirsiniz. Ancak, İşletim Sistemi CD'sini kullanmak sabit sürücünüzdeki tüm verileri siler. İşletim Sistemi diskini sadece Sistem Geri Yükleme ile işletim sistemi sorununuzu çözemediğinizde kullanın.



Sistem Geri Yükleme

Windows işletim sistemleri, donanıma, yazılıma veya sistem ayarlarına yapılan değişiklikler bilgisayarı istenmeyen bir sistem durumuna getirmişse, bilgisayarınızı önceki bir sistem durumuna geri yüklemenizi (veri dosyalarını etkilemeden) sağlayan Sistem Geri Yükleme seçeneğini sağlar. Sistem Geri Yüklemenin bilgisayarınızda yaptığı hiçbir değişiklik geri alınmaz.

 **DİKKAT: Veri dosyalarınızı düzenli olarak yedekleyin. Sistem Geri Yükleme, veri dosyalarınızı izlemez veya kurtarmaz.**

 **NOT:** Bu belgedeki yordamlar Windows varsayılan görünümü için yazılmıştır, bu nedenle Dell™ bilgisayarınızı Windows Klasik görünümüne ayarladığınızda bunlar geçerli olmayabilir.

Sistem Geri Yükleme'yi Başlatma

1. **Başlat'**ı tıklatın .
2. **Aramayı Başlat** kutusuna **Sistem Geri Yükleme** yazın ve <Enter> tuşuna basın.
 **NOT: Kullanıcı Hesabı Denetimi** penceresi görünebilir. Bilgisayarda bir yöneticiyseniz, **Devam'**ı tıklatın; aksi takdirde istediğiniz eyleme devam etmek için yöneticinize başvurun.
3. **İleri'**yi tıklatın ve ekranda kalan komutları izleyin.

Sistem Geri Yükleme'nin sorununuzu çözmemesi durumunda son sistem geri yüklemeyi geri alabilirsiniz.

Son Sistem Geri Yüklemeyi Geri Alma

 **NOT:** Son sistem geri yüklemesini geri almadan önce, açık dosyaları kaydedip kapatın ve açık programlardan çıkın. Sistem geri yükleme bitene kadar hiçbir dosyayı veya programı değiştirmeyin, açmayın veya silmeyin.

1. **Başlat'**ı tıklatın .
2. **Aramayı Başlat** kutusuna **Sistem Geri Yükleme** yazın ve <Enter> tuşuna basın.
3. **Son geri yüklememi geri al'**ı ve **İleri'**yi tıklatın.

Dell DataSafe Yerel Yedekleme

 **NOT:** Dell DataSafe Yerel Yedekleme, tüm bölgelerde bulunmayabilir.

Dell DataSafe Yerel Yedekleme, virüs saldırıları nedeniyle veri kaybettiğinizde, yanlışlıkla önemli dosyaları veya klasörleri sildiğinizde ya da sabit sürücü çöktüğünde bilgisayarınızı geri yükleyen bir yedekleme ve geri yükleme uygulamasıdır.

Bu uygulama, şunları yapmanızı sağlar:

- Dosyaları ve klasörleri geri yükleme
- Sabit sürücünüzü, mevcut kişisel dosyaları ve verileri silmeden, bilgisayarınızı ilk aldığınızdaki çalışma durumuna döndürme

İşletim Sisteminizi Geri Yükleme

Yedekleme zamanlamak için:

1. Görev çubuğundaki Dell DataSafe Yerel simgesini  tıklatın.
2. Bilgisayarınızdaki tüm verilerin otomatik yedeğini oluşturmak ve zamanlamak için **Tam Sistem Yedeği**'ni seçin.

Verileri geri yüklemek için:

1. Bilgisayarınızı kapatın.
2. Yeni eklenen dahili donanımları çıkarın ve USB sürücüsü, yazıcı ve benzeri aygıtların bağlantısını kesin.
-  **NOT:** Ekranı, klavyeyi, fareyi ve güç kablosunu sökmeyin.
3. Bilgisayarınızı açın.
4. Dell logosu görüldüğünde, **Gelişmiş Önyükleme Seçenekleri** penceresine erişmek için <F8> tuşuna birkaç defa basın.

 **NOT:** Fazla uzun süre beklerseniz ve işletim sistemi logosu görünürse, Microsoft® Windows® masaüstünü görene kadar bekleyin; ardından bilgisayarınızı kapatın ve yeniden deneyin.

5. **Bilgisayarınızı Onarın** seçeneğini belirleyin.

6. **Dell Factory Image Recovery ve DataSafe Seçenekleri**'ni belirleyin ve ekrandaki yönergeleri izleyin.

 **NOT:** Geri yükleme işlemi, geri yüklenecek verinin boyutuna bağlı olarak bir saat veya daha fazla sürebilir.

 **NOT:** Daha fazla bilgi için support.dell.com adresindeki bilgi tabanı makale no. 353560'a bakın.

Dell Factory Image Restore

 **DİKKAT:** Dell Factory Image Restore kullanıldığında sabit sürücünüzdeki tüm veriler kalıcı olarak silinir ve bilgisayarınızı aldıktan sonra yüklediğiniz tüm programlar veya sürücüler kaldırılır. Mümkünse, bu seçenekleri kullanmadan önce verilerinizi yedekleyin. Dell Factory Image Restore'u sadece Sistem Geri Yükleme ile işletim sistemi sorununuzu çözemediğinizde kullanın.

 **NOT:** Dell Factory Image Restore uygulaması bazı ülkelerde veya bazı bilgisayarlarda kullanılamayabilir.

Dell Factory Image Restore işlevini işletim sisteminizi geri yüklemek için son yöntem olarak kullanın. Bu seçenek, sabit sürücünüzü bilgisayarınızı ilk aldığımızdaki çalışma durumuna döndürür. Bilgisayarı aldığınızdan bu yana

eklenen tüm programlar veya dosyalar (veri dosyaları dahil), sabit sürücüden kalıcı olarak silinir. Veri dosyaları belgeleri, elektronik tabloları, e-posta mesajlarını, dijital fotoğrafları, müzik dosyalarını vb. içerir. Mümkünse, Dell Factory Image Restore uygulamasını kullanmadan önce tüm verileri yedekleyin.

1. Bilgisayarı açın. Dell logosu görüldüğünde, **Gelişmiş Önyükleme Seçenekleri** penceresine erişmek için <F8> tuşuna birkaç defa basın.

 **NOT:** Fazla uzun süre beklerseniz ve işletim sistemi logosu görünürse, Microsoft® Windows® masaüstünü görene kadar bekleyin; ardından bilgisayarınızı kapatın ve yeniden deneyin.

2. **Bilgisayarınızı Onarın** seçeneğini belirleyin.
3. **Sistem Kurtarma Seçenekleri** penceresi görüntülenir.

İşletim Sisteminizi Geri Yükleme

4. Bir klavye düzeni seçin ve **İleri**'yi tıklayın.
5. Kurtarma seçeneklerine erişmek için yerel kullanıcı olarak oturum açın. Komut istemine erişmek için **Kullanıcı Adı** alanına **yönetici** yazın ve ardından **Tamam**'i tıklayın.
6. **Dell Factory Image Restore**'u tıklayın. **Dell Factory Image Restore** karşılama ekranı görüntülenir.
 **NOT:** Yapılandırmanıza bağlı olarak, **Dell Factory Tools** seçeneğini ve ardından **Dell Factory Image Restore** seçeneğini belirlemeniz gerekebilir.

7. **İleri**'yi tıklayın. **Veri Silmeyi Onayla** ekranı görüntülenir.

 **NOT:** Factory Image Restore işlemine devam etmek istemiyorsanız, **İptal**'i tıklayın.

8. Sabit sürüyü yeniden biçimlendirmek ve sistem yazılımını fabrika durumuna geri yüklemek istediğinizi onaylamak için onay kutusunu seçin ve **İleri**'yi tıklayın.

Geri yükleme işlemi başlar ve tamamlanması beş dakika veya daha fazla sürebilir. İşletim sistemi ve fabrikada yüklenen uygulamalar fabrika durumuna döndürüldüğünde bir mesaj görüntülenir.

9. Bilgisayarınızı yeniden başlatmak için **Son**'u tıklayın.

İşletim Sistemini Yeniden Yükleme

Başlamadan Önce

Yeni yüklenen bir sürücüdeki sorunu düzeltmek için Windows işletim sistemini yeniden yüklemeyi düşünüyorsanız, önce Windows Aygıt Sürücüsünü Geri Alma'yı kullanmayı deneyin.

Bir aygıt sürücüsünü geri almak için:

1. **Başlat** 'ı sağ tıklayın.
2. **Bilgisayar**'ı sağ tıklayın.
3. **Özellikler** → **Aygıt Yöneticisi**'ni tıklayın.
4. Yeni sürücünün yüklendiği aygıtı sağ tıklayın, ardından **Özellikler**'i tıklayın.
5. **Sürücüler** sekmesini → **Sürücüye Geri Dön**'ü tıklayın.

Aygıt Sürücüsünü Geri Alma sorununuzu çözmiyorsa, işletim sisteminizi yeni aygıt sürücüsünü yüklemeyi önceki sistem durumuna geri döndürmek için Sistem Geri Yükleme'yi kullanın.



DİKKAT: Kurulumu yapmadan önce, birincil sabit sürücünüzdeki tüm veri dosyalarını yedekleyin. Geleneksel sabit sürücü yapılandırmaları için, birincil sabit sürücü, bilgisayarın ilk algıladığı sürücüdür.

İşletim Sisteminizi Geri Yükleme

Windows'u yeniden yüklemek için aşağıdakiler gereklidir:

- Dell *Operating System* diski
- Dell *Drivers and Utilities* diski

 **NOT:** *Drivers and Utilities* diski bilgisayarınızın montajı sırasında yüklenen sürücüleri içerir. Gerekli sürücüleri yüklemek için Dell *Drivers and Utilities* diskini kullanın. Bilgisayarı sipariş ettiğiniz bölgeye veya diski isteyip istemediğinize bağlı olarak, Dell *Drivers and Utilities* diski ve *Operating System* diski bilgisayarınızla birlikte verilmeyebilir.

Microsoft Windows'u Yeniden Yükleme

Yeniden yükleme işleminin tamamlanması 1 ila 2 saat sürebilir. İşletim sistemini yeniden yükledikten sonra, aygıt sürücülerini, virüsten koruma programını ve diğer yazılımları da yeniden yüklemeniz gerekir.

1. Açık dosyaları kaydedip kapatın ve açık programlardan çıkın.
2. *Operating System* diskini takın.
3. **Windows Yükle** iletisi görüntülenirse, **Çıkış**'ı tıklayın.
4. Bilgisayarı yeniden başlatın.

5. DELL logosu görüldüğünde hemen <F12> tuşuna basın.

 **NOT:** Fazla uzun süre beklerseniz ve işletim sistemi logosu görünürse, Microsoft® Windows® masaüstünü görene kadar bekleyin; ardından bilgisayarınızı kapatın ve yeniden deneyin.

 **NOT:** Sonraki adımlar, önyükleme sırasını yalnızca bir kez değiştirir. Sonraki başlatmada, bilgisayar sistem kurulumu programında belirtilen aygıtlara göre önyükleme yapar.

6. Önyükleme aygıtı listesi görüldüğünde, **CD/DVD/CD-RW Sürücüsü** seçeneğini vurgulayın ve <Enter> tuşuna basın.

7. **CD-ROM'dan önyüklemek** için herhangi bir tuşa basın. Yüklemeyi tamamlamak için ekrandaki yönergeleri izleyin.

Yardım Alma

Bilgisayarınızda bir sorunla karşılaşırsanız, tanılamak için aşağıdaki adımları tamamlayın ve sorunu giderin:

1. Bilgisayarınızın yaşamakta olduğu sorunla ilgili bilgiler ve yordamlar için 40. sayfadaki "Sorunları Çözme" adlı bölüme bakın.
2. Daha fazla sorun giderme bilgisi için sabit sürücünüzde veya support.dell.com/manuals adresinde bulunan *Dell Teknoloji Kılavuzu*'na bakın.
3. Dell Diagnostics programını çalıştırma yordamları için, 49. sayfadaki "Dell Diagnostics programı" adlı bölüme bakın.
4. 68. sayfadaki "Tanı Denetim Listesi" ni doldurun.

5. Kurulum ve sorun giderme yordamlarında yardım almak için, (support.dell.com) adresindeki Dell Destek sitesinde Dell'in çok çeşitli çevrimiçi hizmetlerini kullanabilirsiniz. Çevrimiçi Dell Destek sitesinin daha kapsamlı bir listesi için 64. sayfadaki "Çevrimiçi Hizmetler" adlı bölüme bakın.
6. Önceki adımlarda sorunu çözemediyse, 67. sayfadaki "Aramadan Önce" adlı bölüme bakın.



NOT: Dell Destek servisini bilgisayardaki veya bilgisayarın yakınındaki bir telefondan ararsanız, destek personeli gerekli yordamlarda size yardımcı olabilir.



NOT: Dell'in Hızlı Servis Kodu sistemi bütün ülkelerde bulunmayabilir.

Dell'in otomatik telefon sisteminden istendiğinde, çağrının doğrudan ilgili destek personeline yönlendirilebilmesi için Hızlı Servis Kodunuzu girin. Hızlı Servis Kodunuz yoksa **Dell Accessories** klasörünü açın, **Hızlı Servis Kodu** simgesini çift tıklatın ve yönergeleri izleyin.



NOT: Bu servislerden bazıları, Kıta ABD'sinin dışındaki yerlerde her zaman bulunmayabilir. Hizmetin verilip verilmediğini öğrenmek için yerel Dell temsilcinize başvurun.

Teknik Destek ve Müşteri Hizmetleri

Dell'in destek servisinden yararlanarak, Dell donanımlarına ilişkin sorularınıza yanıt alabilirsiniz. Destek personelimiz, hızlı ve doğru yanıtlar verebilmek için bilgisayar tabanlı tanılarını kullanır.

Dell'in destek servisine başvurmak için, önce 67. sayfadaki "Aramadan Önce" adlı bölüme, ardından da bölgeniz için geçerli iletişim bilgilerine göz atın ya da **support.dell.com** adresini ziyaret edin.

DellConnect

DellConnect™, bir Dell hizmet ve desteğinin geniş bantlı bir bağlantı üzerinden bilgisayarınıza erişip, sorununuza tanı koymasını ve sizin süpervizörlüğünüzde onarılmasını sağlayan basit bir çevrimiçi erişim aracıdır. Daha fazla bilgi için **www.dell.com/dellconnect** adresine gidin.

Çevrimiçi Hizmetler

Aşağıdaki web sitelerinden Dell ürünleri ve hizmetleri hakkında bilgi alabilirsiniz:

- **www.dell.com**
- **www.dell.com/ap** (sadece Asya/Pasifik ülkeleri)
- **www.dell.com/jp** (sadece Japonya)
- **www.euro.dell.com** (sadece Avrupa)
- **www.dell.com/la** (Latin Amerika ve Karayip ülkeleri)
- **www.dell.ca** (sadece Kanada)

Dell Destek hizmetlerine aşağıdaki web sitelerinden ve e-postayla erişebilirsiniz:

Dell Destek web siteleri

- **support.dell.com**
- **support.jp.dell.com** (sadece Japonya)
- **support.euro.dell.com** (sadece Avrupa)

Dell Destek e-posta adresleri:

- **mobile_support@us.dell.com**
- **support@us.dell.com**
- **la-techsupport@dell.com** (sadece Latin Amerika ve Karayip ülkeleri)
- **apsupport@dell.com** (sadece Asya/Pasifik ülkeleri)

Dell Pazarlama ve Satış e-posta adresleri

- **apmarketing@dell.com** (sadece Asya/Pasifik ülkeleri)
- **sales_canada@dell.com** (sadece Kanada)

Anonim dosya aktarım protokolü (FTP)

- **ftp.dell.com**

Anonim kullanıcı olarak oturum açın ve e-posta adresinizi ve parolanızı kullanın.

Sipariş Durumu Otomatik Yanıt Hizmeti

Sipariş ettiğiniz herhangi bir Dell ürününün durumunu öğrenmek için, **support.dell.com** sitesine gidebilir veya sipariş durumu otomatik yanıt servisini arayabilirsiniz. Sesli yanıt sistemi siparişinizi bulmak ve durumunu bildirmek için sizden bilgi ister. Bölgenizde arayabileceğiniz telefon numarası için 69. sayfadaki "Dell'e Başvurma" adlı bölüme bakın.

Siparişinizle ilgili eksik parça, yanlış parça, hatalı fatura gibi sorunlar varsa, yardıma almak için Dell'e başvurun. Görüşme sırasında faturanızı veya irsaliyeyi yanınızda bulundurun. Bölgenizde arayabileceğiniz telefon numarası için 69. sayfadaki "Dell'e Başvurma" adlı bölüme bakın.

Ürün Bilgileri

Dell'de bulunan diğer ürünler hakkında bilgi almanız gerekirse veya sipariş vermek isterseniz, **www.dell.com** adresinden Dell web sitesini ziyaret edin. Bölgenizden arayabileceğiniz telefon numarasını öğrenmek veya bir satış temsilcisiyle görüşmek için, 69. sayfadaki "Dell'e Başvurma" adlı bölüme bakın.

Garanti Altındaki ya da Kredi İle Satın Alınan Ürünleri Onarım İçin Gönderme

Onarım veya değiştirilmek üzere gönderilecek tüm parçaları aşağıda belirtilen şekilde hazırlayın:

 **NOT:** Ürünü Dell'e iade etmeden önce sabit sürücü(ler)de ve üründeki diğer depolama aygıtlarında bulunabilecek verileri yedeklediğinizden emin olun. Tüm gizli, patentli ve kişisel bilgileri kaldırmanın yanı sıra CD ve PC Kartı gibi kaldırılabilir ortamları da çıkarın.

Dell, iadenizde dahil bulunabilecek hiçbir gizli, patentli veya kişisel bilgi; silinmiş veya bozulmuş veri ya da hasar görmüş veya kaybolmuş kaldırılabilir ortamlarınız için sorumluluk kabul etmez.

1. Dell'i arayıp İade Edilen Ürün Yetki Numarası alın ve bu numarayı kutunun üstüne kolayca ve açıkça görünecek şekilde yazın. Bölgenizde arayabileceğiniz telefon numarası için bkz. "Dell'e Başvurma" sayfa 69.

2. Kutuya faturanın bir kopyasını ve iade nedenini belirten bir mektup ekleyin.
3. Yaptığınız sınamaları ve Dell Diagnostic programı tarafından bildirilen hata iletilerini (68. sayfadaki "Dell Diagnostics programı" adlı bölüme bakın) gösteren Tanı Denetim Listesi'nin (49. sayfadaki "Tanı Denetim Listesi" adlı bölüme bakın) bir kopyasını ekleyin.
4. Gönderilen parça değiştirilecekse, parçaya ait tüm aksesuarları da (elektrik kabloları, yazılımlar, kızaklar vb.) gönderin.
5. Gönderilecek malzemeyi orijinal (veya eşdeğer) paketleme malzemesine koyun.

 **NOT:** Sevk masrafları size aittir. Ayrıca, iade edilen tüm ürünlerin sigortalanması sizin sorumluluğunuzdadır ve Dell'e sevk edilmesi sırasında hasar riskini dikkate almanız gerekir. Teslimde Ödeme (C.O.D.) paketleri kabul edilmemektedir.

 **NOT:** Yukarıdaki gereklerin herhangi biri yerine getirilmeden yapılan iadeler Dell'in teslim masası tarafından geri çevrilecek ve size iade edilecektir.

Aramadan Önce

NOT: Görüşme sırasında Hızlı Servis Kodu yanınızda olmalıdır. Bu kod Dell'in otomatik destek telefon sisteminin çağrınızı daha doğru yönlendirmesine yardımcı olur. Servis Etiketiniz de sorulabilir.

Servis Etiketinizin Yerini Bulma

Bilgisayarınızın Servis Etiketi, bilgisayarın alt kısmındaki bir etiket üzerinde görülebilir.

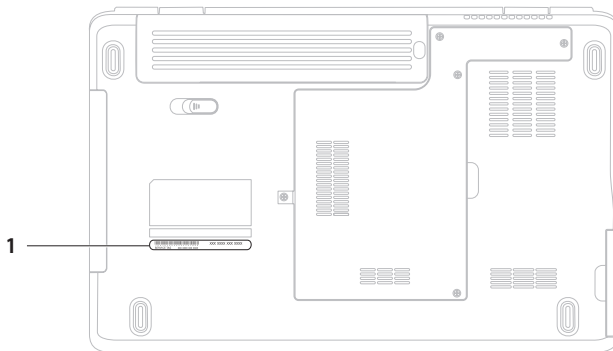

1 Servis Etiketi

Yardıma Alma

Aşağıdaki Tanı Denetim Listesi'ni doldurmayı unutmayın. Mümkünse, yardıma almak üzere Dell'i aramadan önce bilgisayarınızı açın ve bilgisayarınızdaki veya yakınındaki bir telefonu kullanın. Sizden klavyeyi kullanarak bazı komutlar girmeniz, işlemler sırasında ayrıntılı bilgi iletmeniz veya sadece bilgisayarın kendisinde yapılabilecek sorun giderme işlemlerini yapmanız istenebilir. Bilgisayarınızın belgelerini hazır bulundurun.

Tanı Denetim Listesi

- Ad:
- Tarih:
- Adres:
- Telefon numarası:
- Servis Etiketini (bilgisayarın arkasındaki veya altındaki barkod):
- Hızlı Servis Kodu:
- İade Edilen Ürün Yetki Numarası (Dell destek teknisyeni tarafından verildiyse):
- İşletim sistemi ve sürümü:
- Aygıtlar:
- Genişleme kartları:
- Ağa bağlı mısınız? Evet/Hayır
- Ağ, sürüm ve ağ adaptörü:
- Programlar ve sürümleri:

Sistemin başlangıç dosyalarını belirlemek için işletim sisteminizin belgelerine bakın. Bilgisayara bir yazıcı bağlıysa, dosyaları yazdırın. Değilse, Dell'i aramadan önce bu dosyaları okuyun.

- Hata mesajı, uyarı kodu veya tanı kodu:
- Sorunun açıklaması ve gerçekleştirdiğiniz sorun giderme yordamları:

Dell'e Başvurma

ABD'deki müşterilerimiz
800-WWW-DELL (800-999-3355) numaralı telefonu arayabilir.

 **NOT:** Etkin bir İnternet bağlantınız yoksa, başvuru bilgilerinizi satış faturanızda, irsaliyede, fişte veya Dell ürün katalogunda bulabilirsiniz.

Dell, çeşitli çevrimiçi ve telefonla destek ve hizmet seçenekleri sağlar. Bu hizmetlerin kullanılabilirliği ülkeye ve ürüne göre değişir ve bölgenizde bazı hizmetler verilemiyor olabilir.

Satış, teknik destek veya müşteri hizmeti konularında Dell'e başvurmak için:

1. **www.dell.com/contactdell** adresini ziyaret edin.
2. Ülkenizi veya bölgenizi seçin.
3. Gereklerinize uygun hizmet veya destek bağlantısını seçin.
4. Size en uygun Dell'e başvurma yöntemini seçin.

Daha Fazla Bilgi ve Kaynak Bulma

Şunları yapmanız gerekiyorsa:

işletim sisteminizi yeniden yükleme

bilgisayarınız için bir tanı programı çalıştırma, dizüstü bilgisayar sistem yazılımını yeniden yükleme ya da bilgisayarınızın sürücülerini ve benioku dosyalarını güncelleme

işletim sisteminiz, çevre birimlerinin bakımı, İnternet, Bluetooth®, ağ bağlantısı, ve e-posta hakkında daha fazla bilgi edinme

örneğin yeni bir sabit disk gibi yeni veya ek bileşenlerle bilgisayarınızı yükseltme

aşınmış ya da arızalı bir parçayı yeniden takma ya da değiştirme

Şunlara bakın:

Operating System diski

Drivers and Utilities diski



NOT: Sürücü ve belge güncelleştirmeleri support.dell.com web sitesinde bulunabilir.

sabit sürücünüzde veya support.dell.com/manuals adresinde bulunan *DellTeknoloji Kılavuzu*

support.dell.com/manuals adresindeki *Servis El Kitabı*.



NOT: Bazı ülkelerde bilgisayarın açılması ve parçaları değiştirilmesi, garantinin geçerliliğini yitirmesine neden olabilir. Bilgisayarınızın içinde çalışmaya başlamadan önce garanti ve iade ilkelerini gözden geçirin.

Şunları yapmanız gerekiyorsa:

bilgisayarınız için en iyi güvenlik uygulamaları bilgilerini bulma; Garanti bilgilerine, Hüküm ve Koşullara (yalnızca A.B.D.), Güvenlik yönergelerine, Düzenleyici bilgilere, Ergonomi bilgilerine ve Son Kullanıcı Lisans Sözleşmesi'ne bakma

Servis etiketinizi ya da Hızlı Servis Kodunuzu bulma — **support.dell.com** adresinde bilgisayarınızı tanıtmak ya da teknik destek servisine başvurmak için servis etiketini kullanmanız gerekir

sürücülerini ve yüklemeleri bulma

teknik destek ve ürün yardımına erişme

yeni alımlarınızın sipariş durumunu denetleme

sık sorulan soruların çözümlerini ve bu sorulara verilen yanıtları bulma

bilgisayarınızda yapılan teknik güncellemelerle ilgili son dakika güncellemeleri ya da teknisyenler veya deneyimli kullanıcılar için gelişmiş teknik referans materyalleri ile ilgili bilgileri bulma

Şunlara bakın:

bilgisayarınızla birlikte gönderilen güvenlik ve düzenleyici bilgiler ve ayrıca aşağıdaki adreste bulunan Düzenlemelere Uygunluk Ana Sayfası'nı ziyaret edin: **www.dell.com/regulatory_compliance**

bilgisayarınızın arkası ya da altı **Dell Destek Merkezi Dell Destek Merkezi**'ni çalıştırmak için görev çubuğundaki  simgesini tıklatın.

support.dell.com

Temel Özellikler

Bu bölümde bilgisayarınızı kurarken, sürücülerini güncellerken ya da bilgisayarınızı yükseltirken ihtiyacınız olabilecek bilgiler verilmektedir. Daha ayrıntılı teknik özellikler için support.dell.com/manuals adresindeki *Kapsamlı Teknik Özellikler*'e bakın.

 **NOT:** Özellikler bölgeye göre değişebilir. Bilgisayarınızın yapılandırması hakkında daha fazla bilgi için **Başlat**  → **Yardım ve Destek**'i tıklayıp bilgisayarınızla ilgili bilgileri görüntüleme seçeneğini belirleyin.

Bilgisayar Modeli

Dell™ Inspiron™ 1546

Bilgisayar Bilgileri

İşlemci tipleri	AMD Turion™ X2 Ultra Dual-Core AMD Turion™ X2 Dual-Core AMD Athlon™ X2 Dual-Core AMD Sempron™
Sistem yonga kümesi	AMD R5780M/SB700

Bellek

Bellek türü	800 MHz DDR2 SO-DIMM
Olası bellek yapılandırmaları	1 GB, 2 GB, 3 GB, 4 GB, 6 GB ve 8 GB

İletişim

Ağ adaptörü	Sistem kartında 10/100 Ethernet LAN
Kablosuz	WiFi a/b/g/n özellikli dahili WLAN Mini-Kart; Bluetooth® kablosuz teknolojisi (isteğe bağlı)

Kamera (İsteğe bağlı)

Piksel	1,3 megapiksel
Video çözünürlüğü	Saniyede 30 karede 640 x 480 (maksimum)

Konektörler

Ses	bir adet mikrofon giriş konektörü, bir adet stereo kulaklık/hoparlör konektörü
-----	-----------------------------------------------------------------------------------

Konektörler

Mini Kart	bir adet yarım boyutlu Mini Kart yuvası
Ağ adaptörü	bir adet RJ45 konektör
USB	üç adet dört pimli USB 2.0 uyumlu konektör
Video	bir adet 15 delikli konektör

Ekran

Tür (etkin matris TFT)	TrueLife özellikli 15,6 inç HD WLED
------------------------	-------------------------------------

Boyutlar:

Yükseklik	193,5 mm
Genişlik	344,2 mm
Köşegen	394,1 mm

Temel Özellikler

Pil

Tipi ve boyutları:

9 hücreli "akıllı" lityum iyon

Derinlik 76,7 mm

Yükseklik 20,0 mm

Genişlik 221,0 mm

Ağırlık 0,51 kg

Voltaj 11,1 VDC

6 hücreli "akıllı" lityum iyon

Derinlik 57,2 mm

Yükseklik 20,0 mm

Genişlik 205,1 mm

Ağırlık 0,35 kg

Voltaj 11,1 VDC

Pil

Şarj olma süresi 4 saat (bilgisayar kapalıyken)
(yaklaşık)

Çalışma süresi çalıştırma koşullarına bağlı
olarak değişir

Düğme pil CR-2032

AC Adaptörü



NOT: Sadece bilgisayarınızla kullanıma uygun olduğu belirtilen AC adaptörlerini kullanın. Bilgisayarınız ile birlikte gelen güvenlik bilgilerine bakın.

Giriş voltajı 100–240 VAC

Giriş akımı (maksimum) 1,5 A

Giriş frekansı 50–60 Hz

Çıkış gücü 90 W

AC Adaptörü

Çıkış akımı	4,62 A (sürekli)
Dereceli çıkış voltajı	19,5 ± 1 VDC

Boyutlar:

Yükseklik	16 mm
Genişlik	70 cm
Uzunluk	147 cm
Ağırlık (kablo ile)	0,345 kg

Sıcaklık aralığı:

Çalışma	0° - 35°C
Depolama	-30° - 65°C

Fiziksel

Yükseklik	25,9 - 37,8 mm
Genişlik	373,5 mm
Derinlik	244,0 mm
Ağırlık (6 hücreli pille)	2,7 kg 'nin altına kadar yapılandırılabilir

Bilgisayar Ortamı*Sıcaklık aralığı:*

Çalışma	0° - 35°C
Depolama	-40° - 65°C

Temel Özellikler

Bilgisayar Ortamı

Bağıl nem (en yüksek):

Çalışma %10 - %90 (yoğuşmasız)

Depolama %5 - %95 (yoğuşmasız)

En yüksek titreşim (kullanıcı ortamını uyaran rasgele titreşim tayfi kullanılarak):

Çalışma 0,66 GRMS

Çalışma dışı 1,3 GRMS

Maksimum darbe (çalışırken — Dell Diagnostics programı sabit sürücüde çalışırken 2 ms'lik yarım sinüs darbesiyle hesaplanmıştır; çalışmazken — sabit sürücü başlığı durdurulmuş konumdayken 2 ms'lik yarım sinüs darbesiyle hesaplanmıştır):

Çalışma 110 G

Çalışma dışı 160 G

Bilgisayar Ortamı

Yükseklik (en çok):

Çalışma -15,2 - 3.048 m

Depolama -15,2 - 10.668 m

Havadan geçen madde düzeyi ISA-S71.04-1985 ile tanımlanan biçimde G2 veya daha düşük

Ek

Macrovision Ürün Bildirimi

Bu ürün, Macrovision Corporation ile diğer hak sahiplerine ait bazı A.B.D. patentlerindeki yöntem istemleri ve diğer fikri mülkiyet hakları ile korunan telif hakkı koruma teknolojisine sahiptir. Bu telif hakkı koruma teknolojisinin kullanım yetkisi Macrovision Corporation tarafından verilmelidir ve Macrovision Corporation tarafından başka türlü bir yetki verilmediyse, yalnızca ev için ve diğer sınırlı görüntüleme kullanımları için amaçlanmalıdır. Tersine mühendislik ya da demonte etme yasaktır.

NOM veya Resmi Meksika Standardı'na İlişkin Bilgiler (Sadece Meksika)

Aşağıdaki bilgiler, Resmi Meksika Standardı (NOM)'a uygun olarak bu belgede açıklanan aygıt(lar)ın içinde verilmektedir:

İthalatçı:

Dell México S.A. de C.V.

Paseo de la Reforma 2620 – Flat 11°

Col. Lomas Altas

11950 México, D.F.

Tescilli model numarası	Voltaj	Frekans	Elektrik tüketimi	Çıkış voltajı	Çıkış yoğunluğu
P02F	100/240 VAC	50-60 Hz	1,5 A	19,5 ± 1 VDC	4,62 A

Ayrıntılar için, bilgisayarınızla birlikte gelen güvenlik bilgilerini okuyun.

Ek güvenlik en iyi uygulama bilgileri için www.dell.com/regulatory_compliance adresindeki Yasal Uygunluk Ana Sayfasına bakın.

Dizin

A

AC adaptörü

boyut ve ağırlık **75**

ağ bağlantısı

sabitleme **41**

B

bellek desteği **72**

bellek sorunları

çözme **43**

bilgisayarın kapasitesi **36**

bilgisayar, kurma **5**

C

CD'ler, oynama ve yaratma **36**

Ç

çok çıkışlı elektrik prizleri, kullanma **6**

D

daha fazla bilgi edinme **70**

DellConnect **63**

Dell DataSafe Yerel Yedekleme **55**

Dell Destek Merkezi **47**

Dell Destek Web Sitesi **64**

Dell Diagnostics programı **49**

Dell'e çevrimiçi başvurma **69**

Dell Factory Image Restore **53**

Dell'i arama **67**

Dell Technology Guide

daha fazla bilgi için **70**

destek e-posta adresleri **64**

destek siteleri

dünya genelinde **64**

Donanım Sorun Giderici **49**

Dizin

donanım sorunları

tanılama **49**

DVD'ler, oynama ve yaratma **36**

E

enerji

tasarruf etme **37**

enerji tasarrufu yapma **37**

e-posta adresleri

teknik destek için **64**

F

fabrika imajını geri yükleme **57**

G

garanti kapsamındaki iadeler **66**

H

hasar, kaçınma **5**

hava akışı, sağlama **5**

havalandırma, sağlama **5**

80

I

ISP

İnternet Servis Sağlayıcı **12**

İ

İnternet bağlantısı **12**

işlemci **72**

K

kablolu ağ bağlantısı **7**

kablosuz ağ bağlantısı **13**

kaynaklar, daha fazla **70**

kurulum, başlamadan önce **5**

M

müşteri hizmetleri **63**

Ö

özelleştirme

enerji ayarlarınızı **37**

masaüstünüz **37**

S

Sistem Geri Yükleme **53**

Sistem İletileri **48**

sürücüler ve yüklemeler **71**

T

Tanı Denetim Listesi **68**

Ü

ürünler

bilgi ve satın alma **65**

ürünleri gönderme

iade ya da onarım için **66**

V

veri, yedekleme **38**

W

Windows

yeniden yükleme **59**

Windows'u yeniden yükleme **60**

Y

yardım

yardım ve destek alma **62**

yazılım özellikleri **36**

yazılım sorunları **44**

yedeklemeler

yaratma **38**

yonga kümesi **72**

İrlanda'da basılmıştır.

www.dell.com | support.dell.com



066TDTA00